

## ABDECKSYSTEME ÜBERSICHT

Schwimmbadabdeckungen verhindern das Auskühlen von Freibädern und die Verdunstung in Hallenbädern. Die Energieeinsparung kann dabei bis über 70% betragen und gleichzeitig bleibt Ihr Poolwasser sauberer als ohne Abdeckung. Der Einsatz von Chemikalien kann merkbar reduziert und die Betriebskosten so auf ein Minimum gesenkt werden. Auf diese Weise amortisiert sich eine Abdeckung im Laufe der Jahre.

### Hinweis

Schwimmbadabdeckungen sind Sonderanfertigungen und werden vom Werk direkt an die von Ihnen gewünschte Anschrift innerhalb Österreichs geliefert. Bitte beachten Sie die jeweiligen Lieferzeiten sowie die Transportkosten. Diese finden Sie am Ende der Rubrik 13.

## Schwimmende Abdeckungen

### Rollladen

Der Rollladen bietet technisch sowie optisch eine der gelungensten Lösungen zum Schutz Ihres Poolwassers. Die Lamellen eines Rollladens werden automatisch auf- und abgerollt. Das kann wahlweise ober- oder auch unterirdisch erfolgen. Die Lamellen sind entweder aus PVC oder hagelsicherem Polycarbonat. Beide Varianten sind in verschiedenen Farben erhältlich, und wenn man ein Solarprofil wählt erreicht man zusätzlich eine Erwärmung des Poolwassers durch die Sonne.

**Ab Seite 336**

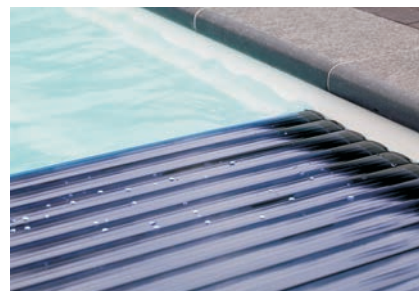

### Isola Schwimmfolie

Die Schwimmfolie ist eine preiswerte Alternative zu einem Rollladen, die aber von der Isolationswirkung nicht minder effizient ist. Die Bedienung kann hier wahlweise manuell oder automatisiert erfolgen, die Aufrollung ist nur oberirdisch möglich.

**Ab Seite 349**

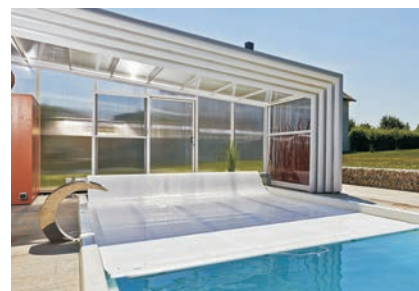

### Abdecknoppenfolie

Die günstigste Lösung für eine Abdeckung mit gleichzeitiger Solarfunktion. Die Bedienung kann nur manuell erfolgen. Leider ist die Lebensdauer einer Noppenfolie - je nach Anwendungsfall und Ausführung - eher begrenzt.

**Ab Seite 361**



## Randaufliegende Abdeckungen

### Rollschutz

Die Abdeckung mit höchster Sicherheit und der geringsten Verschmutzung Ihres Beckens. Je nach Type liegt die Abdeckung 20cm - 30cm mit Alustangen am Rand auf und wird mit einem Schnellspannsystem fixiert. Die Aufrollung erfolgt entweder mittels einer Handkurbel, oder einer optional erhältlichen, automatischen Aufrollhilfe.

**Ab Seite 352**



### Schutznetz und Winterabdeckung

Diese Abdeckungen schützen vor Laub, Nadeln und anderen groben Verunreinigungen. Die Abdeckung liegt flach auf dem Schwimmbeckenrand und ist der ideale Schutz vor Verschmutzung während der badefreien Zeit.

**Ab Seite 359**





Das große Sortiment an Roldeck-Lamellen bietet mit den verschiedenen Ausführungen und Farboptionen viele Möglichkeiten. So gibt es immer eine Lamellenabdeckung, die Ihren Wünschen für ein sauber abgedecktes Schwimmbad entspricht. Drei wesentlichen Unterscheidungsmerkmale sind:

- **Material**
- **Profilbreite**
- **Mit oder ohne Solarfunktion**

### Material

Die hochwertigen und isolierenden PVC-Lamellen sind in sechs Ausführungen erhältlich: weiß, blau, grau, creme, transparent/blau oder als Solarausführung.

Die hochwertigen und schlagfesteren Polycarbonat-Lamellen (PC) besitzen zusätzlich einen UV-Blocker und sind beständiger gegen extreme Temperaturen und Witterungsbedingungen. Weiters gibt es Lamellen, welche durch eine dunkle Hakenverbindungskammer einen noch besseren Schutz gegen Algenwachstum aufweisen (siehe Tabelle „Anti-Alge“).

### Profilbreite

Die verschiedenen Abmessungen der Lamellen entnehmen Sie bitte der Tabelle. Ob ein breites Profil (bis 83mm) oder doch die schmale Ausführung (ab 50mm) gewählt wird ist in erster Linie Geschmacksache des Kunden. Breitere Profile haben einen größeren Auftrieb.

### Solarfunktion

Wenn Sie sich für Solarlamellen entscheiden, erhalten Sie eine zusätzliche Wassererwärmung. Diese Lamellen geben die Wärme, die von der Sonne aufgenommen werden, an das Schwimmbadwasser ab.

Die Profile Solar Eclipse, PC 60, PC 63 und PC 66 sind Tri-Extrusion. Das bedeutet, dass die Lamellen aus drei Schichten bestehen, deren Oberschicht Schutz gegen UV-Strahlen bietet und dem Alterungsprozess entgegenwirkt.

Das Profil Solar Eclipse hat zudem auch noch einen UV-Stabilisator im Grundwerkstoff und bietet somit den allerhöchsten Schutz.

**Achtung: Die Profile PC63 und PC83 sind keine Klicklamellen. Das bedeutet, dass diese außerhalb des Beckens zusammengesoben werden müssen!**

**Transportkosten siehe Seite 364**

**Gruppe C**  
exkl. MWSt.

Profil Typ	Typ + Material	Solar-funktion	Auftrieb pro m <sup>2</sup>	UV-Schutz	Chemisch beständig	Anti Alge	Farbe Oberseite/Unterseite	Art.-Nr.	Aufpreis pro m <sup>2</sup>	Preis pro m <sup>2</sup>
	PVC 50	Nein	4,8kg	Nein	++	Nein	weiß/weiß	22201	Basispreis	
							blau/blau	22202		
							grau/grau	222020		
							creme/creme	222021		
	PVC 50	Ja	4,8kg	Nein	++	Nein	transparent blau/schwarz	22204		
	PC Solar Eclipse	Ja	8,9kg	+++	+++	Ja	Alu-look/schwarz	222055		
							transparent blau/schwarz	222065		
							transparent/schwarz	222075		
							volcano grau	222076		
	PC Eclipse	Ja	8,9kg	+++	+++	Ja	lagoon/lagoon	222085		
							ocean/ocean	222086		
crystal clear	222087									
	PC 60	Ja	7,16kg	+	+++	Nein	Alu-look/schwarz	222050		
							transparent blau/schwarz	222060		
	PC 63	Ja	9,70 kg	++	+++	Ja	Alu-look/schwarz	222090		
							transparent blau/schwarz	222080		
	PC 66	Ja	10,82	++	+++	Ja	Alu-look/schwarz	222091		
							transparent blau/schwarz	222081		
	PC 83	Ja	11,3kg	++	+++	Ja	transparent blau/schwarz	22205		

Der Berechnung des Quadratmeterpreises liegt immer als Basispreis die Lamelle PVC weiß zugrunde. Wählt man eine andere Lamelle, wird der Aufpreis in der gelben Spalte zum Basispreis € dazugerechnet. Zur besseren Übersicht wird in der ganz rechten, grünen Spalte, der tatsächliche Quadratmeterpreis angeführt. Bei den Komplettanlagen auf den Folgeseiten sehen Sie Preise mit PVC- oder Solar Eclipse Alu-look Lamellen. Sollten Sie ein anderes Profil bevorzugen bitten wir um Anfrage. Durch gewisse Einbausituationen kann ein stärkerer Motor oder eine dickere Welle notwendig werden, wodurch sich ein Mehrpreis ergibt. Gerne erstellen wir ein individuelles Angebot.

**PVC 50**

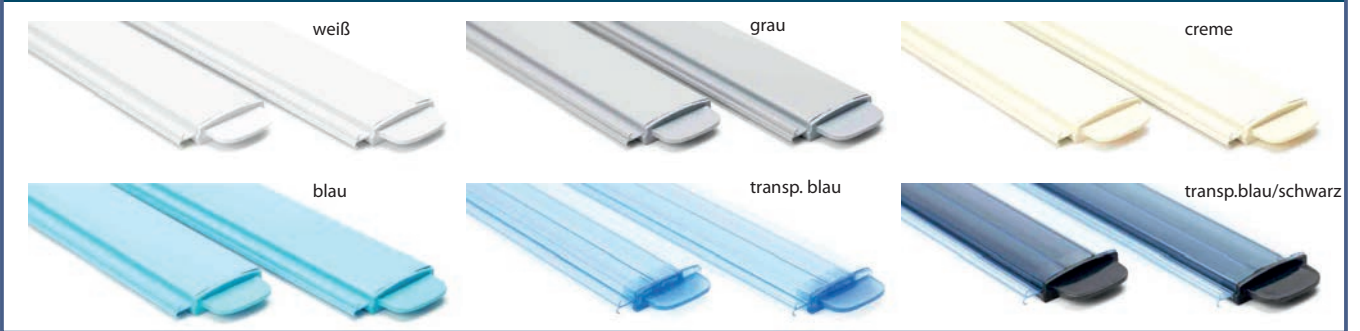

**PC Solar Eclipse**



**PC Eclipse**

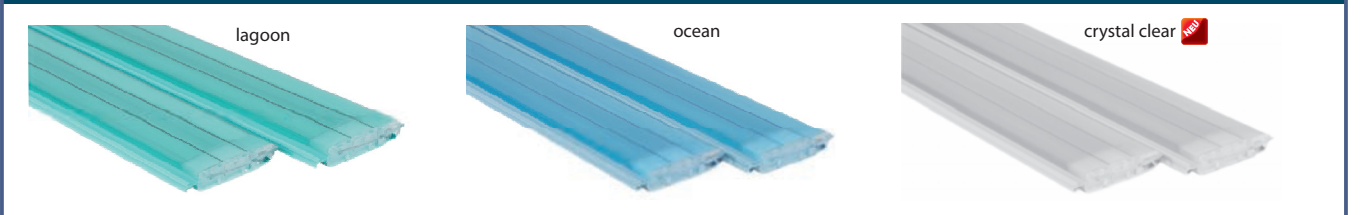

**PC 60**



**PC 63**



**PC 66**



**PC 83**



**Angaben, die wir für die Erstellung eines Angebotes oder die Erfassung eines Auftrages benötigen:**

**Daten zum Kunden:**

- ▶ Firmenname
- ▶ Kommission und / oder Bestellnummer
- ▶ Adresse der Abladestelle inklusive Namen und Telefonnummer der Ansprechperson vor Ort (die Zufahrtsmöglichkeit mit einem LKW muss gewährleistet sein)













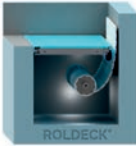

**Daten zum Pool und zur Abdeckung:**

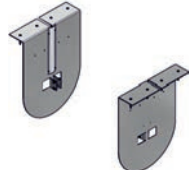
- ▶ Beckentyp (Styroporstein mit Folie, Beton, Edelstahl, Polyester)
- ▶ Einbauvariante (Beispiele siehe unten)
- ▶ Poolform (bei Sonderformen muss eine Skizze mit allen erforderlichen Maßen der Anfrage / Bestellung beigelegt werden)
- ▶ Poolmaße (bei Rechteckbecken je nach Gesamtlänge mehrmals die Breite an der Wasserlinie und einmal bei der Wickelwelle messen sowie die Beckentiefe angeben)
- ▶ Gegebenenfalls gewünschtes Lamellenmaß (der Standardabzug des Herstellers bis eine Beckenbreite von 4m = 3cm)
- ▶ Skimmer- oder Überlaufbecken (bei Skimmerbecken Position angeben)
- ▶ Ober- oder unterirdische Ausführung (bei unterirdischer Ausführung Angabe der Welleneinbautiefe, bei oberirdischer Ausführung den Innenabstand der Standfüße)
- ▶ Rohr- oder externer Motor sowie Position des Motors (Blickrichtung vom Pool zur Welle)
- ▶ Salzwasserbecken (erfordert eine spezielle Beschichtung der Teile, Lieferzeitverlängerung um ca. 2 Wochen)
- ▶ Lamellenart- und Farbe

**Benötigte Optionen:**

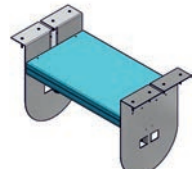
- ▶ Gegenflansche bzw. Wanddurchführungen zum Einbetonieren
- ▶ Bei Oberfluranlage: Verkleidung mit Sitzbankfunktion
- ▶ Bei Rucksackschacht: Rollenführung
- ▶ Bei Überlaufbecken: Pendelgleiter

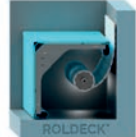
## Mögliche Einbauvarianten

Oberflur		Unterflur	
Easy Cover Basic 	Nischenabdeckungsbügel 	Feste Bodenklappe 	Edelstahl Sturzbalken 
Easy Cover Solar 	Abschirmplatte 	2-Deck inkl. Automatische Klappe 	Einhängeplatten 
Oberflur Standard 	Schachteinbau mit Abschirmplatte & Nischenabdeckungsbügel 	Schachteinbau mit Nischenabdeckungsbügel 	Einhängeplatten mit Sitzbank 
Oberflur gegen eine Wand 	Automatische Klappe 	Winkelverkleidung 	ohne Verkleidung 



## STANDARD - unterirdische Ausführung



Für Schwimmbäder, die erst gebaut werden bietet sich die elegante Lösung eines unterirdischen Rollladens an. **Einbauvarianten finden Sie auf Seite 336**

Die Lamellen wickeln sich im Schwimmbecken auf, so dass das Bild der Badelandschaft nicht gestört wird. Sie haben die Wahl zwischen externem- oder Rohrmotor.

### Im Lieferumfang enthalten:

- Roldecksteuerung RD2013 mit integriertem Schlüsselschalter und diversen Anschlüssen zur Ansteuerung bzw. Verriegelung von externen Geräten
- Fernbedienung
- S-Switch – Display für die Bedienung von der Ferne mit integriertem Empfänger für die Fernbedienung
- Montagebänder für die Befestigung der Lamellen auf der Welle
- Führungsbügel, damit die ersten Lamellen in die richtige Richtung laufen



**Achtung:** Die zur Montage nötigen Einbauteile finden Sie auf Seite 340.

**Achtung:** Die Preise gelten für eine Welleneinbautiefe von max. 1,30m. Sitzt die Welle tiefer, können in Kombination mit bestimmten Lamellen ein stärkerer Motor sowie zusätzliche Module erforderlich sein. In diesen Fällen fragen sie bitte bei uns an und Sie bekommen ein individuelles Angebot.



Unterirdische Anlagen mit externem Motor					Unterirdische Anlagen mit Rohrmotor				
Beckengröße Länge x Breite in m	Art. Nr.	Preis weiße Lamellen	Preis färbige PVC-Lam.	Preis PC Solar Eclipse Alu	Beckengröße Länge x Breite in m	Art. Nr.	Preis weiße Lamellen	Preis färbige PVC-Lam.	Preis PC Solar Eclipse Alu
6 x 3	22300				6 x 3	22300R			
7 x 3	22301				7 x 3	22301R			
8 x 3	22302				8 x 3	22302R			
9 x 3	22303				9 x 3	22303R			
7 x 3,5	22305				7 x 3,5	22305R			
8 x 3,5	22306				8 x 3,5	22306R			
9 x 3,5	22307				9 x 3,5	22307R			
6 x 4	22308				6 x 4	22308R			
7 x 4	22309				7 x 4	22309R			
8 x 4	22310				8 x 4	22310R			
9 x 4	22311				9 x 4	22311R			
10 x 4	22312				10 x 4	22312R			
11 x 4	22313				11 x 4	22313R			
12 x 4	22314				12 x 4	22314R			
8 x 4,5	22315				8 x 4,5	22315R			
12 x 4,5	22319				12 x 4,5	22319R			
10 x 5	22322				10 x 5	22322R			
12 x 5	22324				12 x 5	22324R			

### Beschichtung für Meerwasserbeständigkeit

Protect Coating ist eine speziell für Roldeck hergestellte, thermoplastische Kunststoffbeschichtung für die Anwendung auf Edelstahl V2A.

Mit Ausnahme von Schrauben, Unterlegscheiben und Muttern, welche in V4A-Qualität geliefert werden, sind alle Edelstahlkomponenten, die mit Beckenwasser in Berührung kommen, beschichtet.

22200 Aufpreis - **ROLDECK PROTECT COATING** per lfm Wellenlänge  
Salzwasserbeständig bis 5000 ppm.

22198 Aufpreis - **Temperaturfühler mit Tauchhülse 1/2"**



**Achtung:** Die übliche Lieferzeit verlängert sich mit Protect-Coating um ca. 2 Wochen.



**Transportkosten bei Komplettanlagen im Preis inkludiert.**  
**Größere Abdeckungen auf Anfrage.**



## Winkelverkleidung für den Beckeneinbau zum Aufklappen

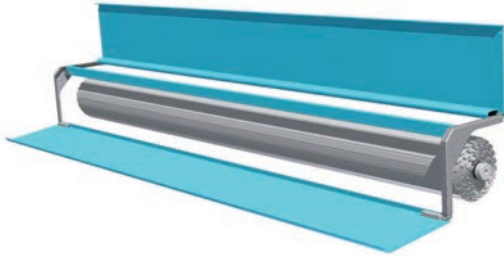

22194 **Polyester-Winkelverkleidung inkl.** per lfm

**Edelstahl-Befestigungsmaterial**

Farbe: weiß, hellblau, blau, hellgrau

RAL-Farben gegen Aufpreis 5%

**Abschirmplatte H=600 mm, bis 5 Meter Breite mit Beschichtung für Salzwasser bis 0,5%**

221941 **detto, jedoch Abschirmplatte H=750 mm**

Für die einwandfreie Funktion bei dieser Ausführung wird am Anfang der Abdeckung ein mit Schaum gefülltes Schwimmrohr empfohlen. Dieses ist gegen Aufpreis auf Nachfrage erhältlich.

## Fest montierten Polyesterdeckel zum Aufklappen

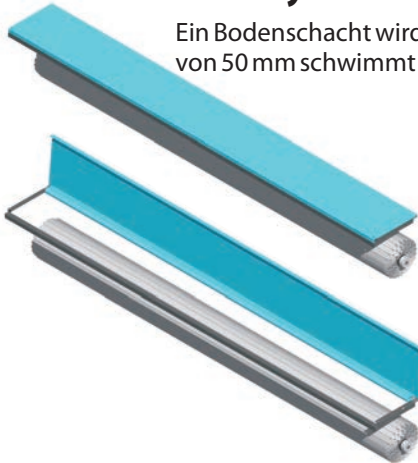

Ein Bodenschacht wird mit einem Polyesterdeckel abgedeckt der fest montiert wird. Durch eine Öffnung von 50 mm schwimmt die Abdeckung nach oben.

22195 **Polyesterdeckel aufklappbar** per lfm

Farbe: weiß, hellblau, blau, hellgrau

RAL-Farben gegen Aufpreis 5%

**Abschirmplatte H=600 mm, bis 5 Meter Breite mit Beschichtung für Salzwasser bis 0,5%**

221951 **detto, jedoch Abschirmplatte H=750 mm**

Für die einwandfreie Funktion bei dieser Ausführung wird am Anfang der Abdeckung ein mit Schaum gefülltes Schwimmrohr empfohlen. Dieses ist gegen Aufpreis auf Nachfrage erhältlich.



**Achtung: Das hellgrau der Polyesterteile von Roldeck ist sehr hell! Es entspricht weder dem grau der Lamellen noch dem der Folie von Renolit.**

## Abschirmplatte zum Aufklappen

Diese klappbare Polyester-Abschirmplatte verdeckt bei Rucksackschächten und bei Nischeneinbauten in Beckenstirnwände die Wickelwelle bzw. den Rollladenballen.

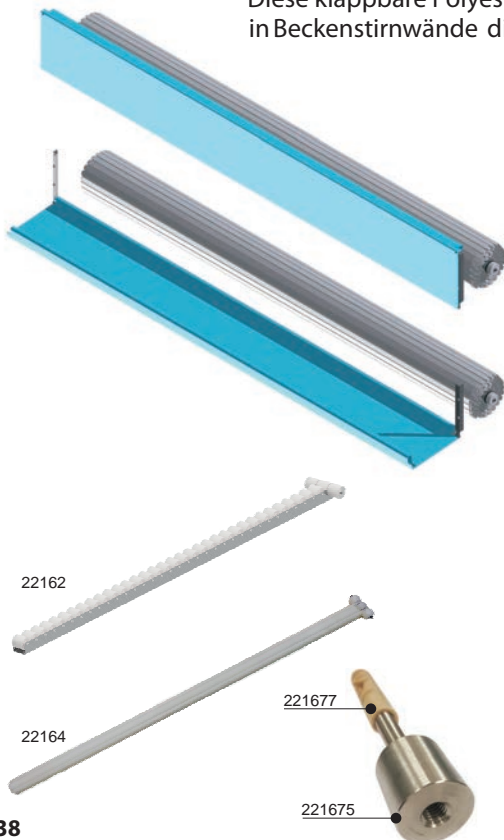

22196 **Polyester-Abschirmplatte** per lfm

Farbe: weiß, hellblau, blau, hellgrau

RAL-Farben gegen Aufpreis 5%

**Abschirmplatte H=600 mm, bis 5 Meter Breite**

**mit Beschichtung für Salzwasser bis 0,5%**

221961 **detto, jedoch Abschirmplatte H=750 mm**

221962 **detto, jedoch Abschirmplatte H=850 mm**

22162 **Rollenbahn 1 m** per Stk.

Wird verwendet bei flachen Rucksackschächten bis 26° Neigung

221625 **Rollenbahn mit Protect Coating** per Stk.

für Salzwasser

22164 **Bugradführung 1 m**

Wird verwendet bei steilen Rucksackschächten über 26° Neigung

221675 **Eindreh-Gegenflansch M10** per Stk.

Speziell für unseren SSA-Styropor-Stone zum Befestigen der Winkelverkleidung, Deckel und Abschirmplatten. Der Gegenflansch wird mittels Dübel im Betonkern befestigt, der große runde Ansatz wird im Styropor bündig versenkt. Ohne Dübel.

221677 **Dübel für Eindreh-Gegenflansch** per Stk.



**Transportkosten siehe Seite 364**

**ROLDECK** ZUBEHÖR UND ERSATZTEILE  
POOL COVER SYSTEMS

**Roldeck mit Rohrmotor**

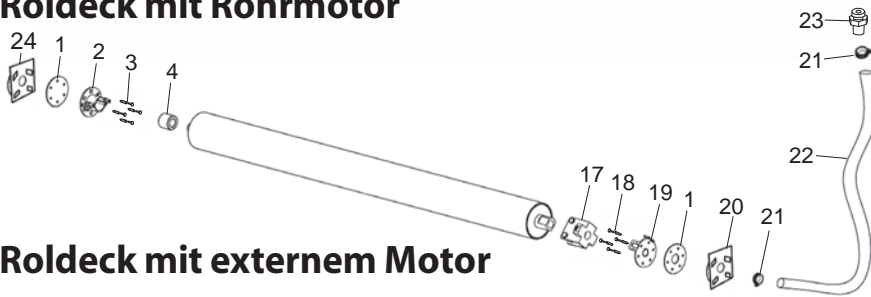

**Roldeck mit externem Motor**

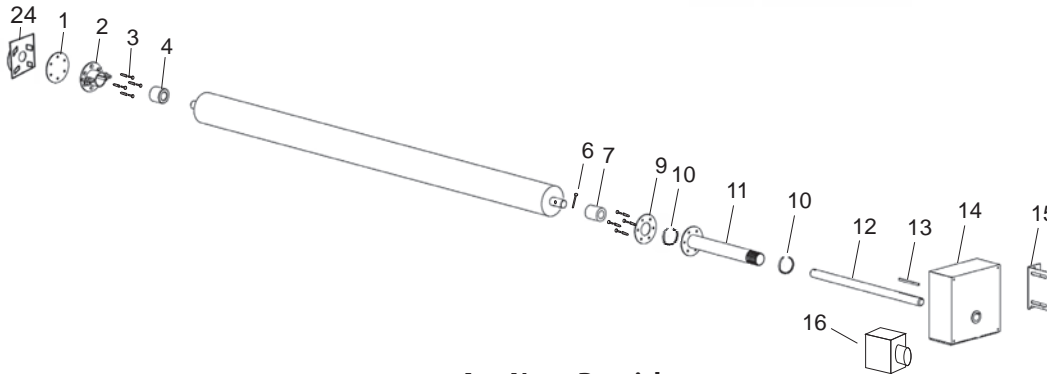

€ **Gruppe C**  
exkl. MWSt.



Art. Nr.	Bezeichnung	Teile-Nr.
220732	<b>Gegenlager VA</b> mit Schrauben, Dübel, Dichtung	1/2/3/4
2207320	<b>Dichtung</b> für Gegenlager	1
2207341	<b>Rohrmotor</b> 300 Nm, mit 10m Kabel	
221581	<b>Schraube mit Sicherungsmutter</b> M10x60	6
22157	<b>Distanzhülse</b> KS	7
22165	<b>Mauerdurchführung</b> für Wandstärke 250mm	9/11
221655	<b>detto, jedoch Salzwasserbeständig</b>	
221650	<b>Mauerdurchführung</b> für Wandstärke 300mm	9/11
22156	<b>30/42 Simmerring</b>	10
221561	<b>40/55 Simmerring</b>	10
221691	<b>Steckwelle</b> für Mauerstärke 250mm	12
221692	<b>Steckwelle</b> für Mauerstärke 300mm	12
22168	<b>Keil</b> für Motor	13
221641	<b>Motor</b> mit Stecker MTS 20 (Standardmotor)	14
221646	<b>Motor</b> mit Stecker MTS 30	14
22174	<b>Befestigungswinkel</b>	15
221645	<b>Kupplungsdose</b>	16
221637	<b>Motorstecker inkl. Kabel</b>	
221643	<b>Sensor „für externen Motor“</b>	
220735	<b>Motorlager für Rohrmotor</b>	17
2207310	<b>Senkkopfschraube</b> M8x30	18
220731L	<b>Motorlagerflansch für Rohrmotor</b> mit PG Verschraubung inkl. Schrauben u. Dichtung	1/18/19
221673	<b>Mehrzweckgegenflansch Lagerseite</b>	24
221669	<b>Mehrzweckgegenflansch für Rohrmotor</b> Motorseite mit 4m Schlauch	20/21/22
221669K	<b>detto, jedoch kleine Ausführung</b>	20/21/22
221673K	<b>Mehrzweckgegenflansch kleine Ausführung</b>	20/21/22
2216691	<b>Schlauchselle VA</b> 16/25mm	21
06063	<b>Schutzschlauch</b> per lfm	22 <b>Gruppe A</b>
015575	<b>PG Verschraubung</b>	23 <b>Gruppe B</b>
015560	<b>Quetschgummi</b> zu 015575	23 <b>Gruppe B</b>

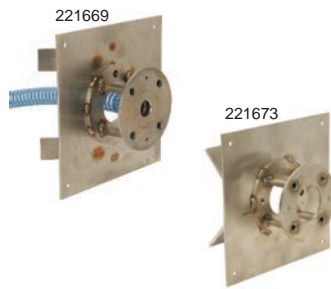

- Ausführung Rohrmotor Chlor- und Salzwasser**  
 221669 Mehrzweckgegenflansch Motorseite  
 221673 Mehrzweckgegenflansch Lagerseite



- Ausführung externer Motor Chlorwasser**  
 22165 Wanddurchführung bis 250mm  
 221673 Mehrzweckgegenflansch Lagerseite
- Ausführung externer Motor Salzwasser**  
 22165S Wanddurchführung bis 250mm salzwasserbeständig  
 221673 Mehrzweckgegenflansch Lagerseite

## TEILE FÜR DIE FERTIGMONTAGE BETONBECKEN

Diese sind bei der Lieferung des kompletten Roldeck bereits enthalten.

### Ausführung Rohrmotor Chlorwasser



- 220731L **Motorlagerflansch** mit Kabelverschraubung und Dichtung  
 220732 **Gegenlager** mit Flansch und Dichtung

### Ausführung Rohrmotor Salzwasser



- 220731LS **Motorlagerflansch** mit Kabelverschraubung und Dichtung salzwasserbeständig  
 220732S **Gegenlager** mit Flansch und Dichtung salzwasserbeständig

### Ausführung externer Motor Chlorwasser



- 22156 **Simmerring** (werden 2 Stück benötigt)  
 220732 **Gegenlager** mit Flansch und Dichtung

### Ausführung externer Motor Salzwasser

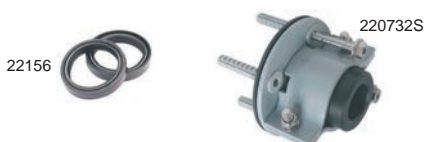

- 22156 **Simmerring** (werden 2 Stück benötigt)  
 220732S **Gegenlager** mit Flansch und Dichtung salzwasserbeständig

## EINBAUTEILE FÜR EDELSTAHLBECKEN



- 221651 **Wanddurchführung** für Edelstahlbecken (ext. Motor)  
 220732 **Gegenlager** mit Flansch und Dichtung

## EINBAUTEILE FÜR POLYESTERBECKEN



- 221661 **Gegenlager** für Polyesterbecken  
 221668 **Wandlager** für Polyesterbecken



	22173	<b>Montageband</b> 2 m weiß	per Stk.
	221732	<b>Montageband</b> 3 m weiß	per Stk.
	221733	<b>Montageband</b> 2 m grau	per Stk.
	221734	<b>Montageband</b> 3 m grau	per Stk.
	221592SW	<b>Richtungsbügel</b> PC60 Unterflur	
	2215921	<b>Richtungsbügel</b> PC60 Oberflur	
	22159	<b>Richtungsbügel</b> PVC50 Unterflur	
	221591	<b>Richtungsbügel</b> PVC50 Oberflur	
	221599	<b>Richtungsbügel</b> Solar Eclipse Unterflur	
	221560	<b>Richtungsbügel</b> Solar Eclipse Oberflur	
	221851	<b>Pendelgleiter</b> PC63, PC66, PC83 und Solar Eclipse	
	221851S	<b>detto, jedoch für Salzwasser</b>	
	22185	<b>Pendelgleiter</b> PVC50	
	220022	<b>Entkalker für PVC und PC Lamellen</b>	1 Liter
		Der Kalk auf den Lamellen wird kristallisiert, im Sandfilter aufgefangen und durch eine Rückspülung entfernt. Bedarf: 1 Liter pro 10m <sup>2</sup> Nur für Sandfilter geeignet!	
	220023	<b>Reiniger für PVC und PC Lamellen</b>	2 Liter
		Entfernt und verhindert biologisches Wachstum auf und zwischen den Lamellen. Der Reiniger wird verdünnt auf die Lamellen und in die Zwischenräume gesprüht.	
	22150	<b>Steuerung RDEB2013</b>	
		Inklusive S-Switch und Fernbedienung	
	221500	<b>Steuerung RDEB2013</b>	
		Ohne S-Switch und Fernbedienung	
	221501	<b>S-Switch schwarz</b>	
	221501W	<b>S-Switch weiß</b>	Nur für den Innenbereich geeignet
	2215010	<b>S-Switch schwarz / weiß</b>	
	221502	<b>Fernbedienung</b> zu Steuerung RDEB2013	
	221523	<b>Programmierstecker</b> zu Roldeck Steuergerät	
	22182	<b>Sicherheitsbänderset</b>	Französische Norm



## STANDARD - oberirdische Ausführung



Für (vorhandene) Schwimmbäder, bei denen das Aufwickelsystem oberirdisch montiert werden soll, bieten wir Ihnen ein Aluminiumgehäuse in Kombination mit zwei Endabdeckungen aus Vinylder an. Die Verkleidung ist nur in der Farbe weiß erhältlich. Bei dieser Ausführung werden Lamellen und Motor vor allen Witterungsbedingungen geschützt. Durch die Installation einer optionalen Sitzbank ist die Konstruktion eine Verlängerung Ihrer Terrasse hinter Ihrem Schwimmbad!

### Im Lieferumfang enthalten:

- Roldecksteuerung RD2013 mit integriertem Schlüsselschalter und diversen Anschlüssen zur Ansteuerung bzw. Verriegelung von externen Geräten
- Fernbedienung
- S-Switch – Display für die Bedienung von der Ferne mit integriertem Empfänger für die Fernbedienung
- Montagebänder für die Befestigung der Lamellen auf der Welle
- Führungsbügel, damit die ersten Lamellen in die richtige Richtung laufen



### Oberirdische Anlagen - Standard mit Verkleidung

Beckengröße Länge x Breite in m	Art. Nr.	Preis mit PVC Lamellen weiß	Preis mit PVC Lamellen färbig	Preis mit PC Lamellen Solar Eclipse Alu
6 x 3	22250			
7 x 3	22251			
8 x 3	22252			
6 x 3,5	22254			
7 x 3,5	22255			
8 x 3,5	22256			
7 x 4	22259			
8 x 4	22260			
9 x 4	22261			
10 x 4	22262			
11 x 4	22263			
12 x 4	22264			
10 x 5	22272			
11 x 5	22273			

22223

Aufpreis - Verkleidung als Sitzbank

per lfm

22198

Aufpreis - Temperaturfühler mit Tauchhülse 1/2"



Transportkosten bei Komplettanlagen im Preis inkludiert.  
Größere Abdeckungen auf Anfrage.



## EASY COVER – BASIC UND SOLARAUSFÜHRUNG



Das Roldeck EasyCover ist ein oberirdisches Schwimmbadabdecksystem und eine ideale Lösung, wenn der Platz um Ihr Schwimmbad herum begrenzt ist. Die beiden Standfüße sind schlank und unauffällig, wodurch ein ansprechendes und sauberes Erscheinungsbild entsteht. Roldeck EasyCover ist für Schwimmbäder bis zu einer Größe von 12 m x 6 m geeignet, vollautomatisch und man hat die Auswahl zwischen 7 verschiedenen Lamellentypen. Die Farbe der Konsolen ist weiß. Gegen Aufpreis sind sämtliche RAL-Farben erhältlich (gilt auch für EasyCover Solar).

### Einfache Bedienung

Die Abdeckung ist vollautomatisch, die Bedienung folglich mühelos. Um die Abdeckung zu öffnen und zu schließen brauchen Sie nur den Schlüssel zu drehen, der sich in einer der Seitenkonsolen befindet. Zur zusätzlichen Sicherheit kann der Schlüssel aus der Seitenkonsole entfernt werden, wenn sich das Schwimmbad nicht in Gebrauch befindet.

### EasyCover Solar

Das Roldeck EasyCover Solar enthält eine Solarzelle für den Antrieb durch Sonnenenergie. Über wasserdichte Tipptasten auf dem Standfuß kann die Abdeckung bedient werden. Im Lieferumfang ist auch ein Akkuladegerät enthalten. Es ist genauso schnell und einfach montier- und bedienbar wie die oben genannte elektronische Ausführung.

### Mögliche Lamellen zu EasyCover

**PVC:** weiß, creme, grau oder blau

**Polycarbonat:** Solar Eclipse, PC60 und PC66



### Easy Cover Basic und Solarausführung

Beckengröße Länge x Breite in m	Easy Cover Basic			Easy Cover Solar				
	Art. Nr.	PVC weiß	PVC färbig	Solar Eclipse Alu	Art. Nr.	PVC weiß	PVC färbig	Solar Eclipse Alu
<b>6 x 3</b>	22250E				22250S			
<b>7 x 3</b>	22251E				22251S			
<b>8 x 3</b>	22252E				22252S			
<b>6 x 3,5</b>	22254E				22254S			
<b>7 x 3,5</b>	22255E				22255S			
<b>8 x 3,5</b>	22256E				22256S			
<b>7 x 4</b>	22259E				22259S			
<b>8 x 4</b>	22260E				22260S			
<b>9 x 4</b>	22261E				22261S			
<b>10 x 4</b>	22262E				22262S			
<b>11 x 4</b>	22263E				22263S			
<b>12 x 4</b>	22264E				22264S			
<b>10 x 5</b>	22272E				22272S			
<b>11 x 5</b>	22273E				22273S			



Easy Cover Basic



Easy Cover Basic



Easy Cover Solar



**Transportkosten bei Komplettanlagen im Preis inkludiert.  
Größere Abdeckungen auf Anfrage.**



## (Re)C (Re) COVER ROLLADEN-LAMELLEN

POOL COVER CONCEPTS

Das (Re)Cover-Sortiment besteht aus PVC- und Polycarbonat-Lamellen in diversen Farben, Solarlamellen und Anti-Algen-Profilen. Die Lamellen, Abdeckkappen und Zubehörteile werden ständig erneuert und weiterentwickelt, wodurch die ideale Schwimmbadabdeckung für jeden realisierbar ist. (Re)Cover konzentriert sich ausschließlich auf die Entwicklung, Produktion und Lieferung von Schwimmbadlamellen.



## (Re)C BESTELLANGABEN

POOL COVER CONCEPTS

**Angaben, die wir für die Erstellung eines Angebotes oder die Erfassung eines Auftrages benötigen:**

### Daten zum Kunden:

- ▶ Firmenname
- ▶ Kommission und / oder Bestellnummer
- ▶ Adresse der Abladestelle inklusive Namen und Telefonnummer der Ansprechperson vor Ort (die Zufahrtsmöglichkeit mit einem LKW muss gewährleistet sein)

### Daten zum Pool und zur Abdeckung:

- ▶ Lamellenart und Farbe
- ▶ Beckentyp (Styroporstein mit Folie, Beton, Edelstahl, Polyester)
- ▶ Poolform (bei Sonderformen muss eine Skizze mit allen erforderlichen Maßen der Anfrage / Bestellung beigelegt werden)
- ▶ Poolmaße (bei Rechteckbecken je nach Gesamtlänge mehrmals die Breite an der Wasserlinie und einmal bei der Wickelwelle messen sowie die Beckentiefe angeben)
- ▶ Gegebenenfalls gewünschtes Lamellenmaß (der Standardabzug des Herstellers bis eine Beckenbreite von 4m = 3cm)
- ▶ Skimmer- oder Überlaufbecken (bei Skimmerbecken Position angeben)
- ▶ Ober- oder unterirdische Ausführung (bei unterirdischer Ausführung Angabe der Welleneinbautiefe, bei oberirdischer Ausführung den Innenabstand der Standfüße)
- ▶ Wellendurchmesser

### Benötigte Optionen:

- ▶ Bei Überlaufbecken: Pendelgleiter
- ▶ Führungsbügel für Ober- oder Unterflur
- ▶ Befestigungsgurte für die Lamellen auf der Welle
- ▶ Zusätzliche Lamellen

## (Re)C (Re) COVER ROLLADEN-LAMELLEN

POOL COVER CONCEPTS

€ Gruppe C  
exkl. MWSt.

### Start(eR) PVC Profil 60mm x 14mm

Basislamelle aus hochwertigem PVC zum Einstiegspreis. Ausführung als Dreikammer-Hohlraumprofil mit Doppelhakenverbindung in vier verschiedenen Farben sowie mit Solarfunktion.

		R22201 <b>PVC60-Lamellen weiß</b>	per m <sup>2</sup>
		R222020 <b>PVC60-Lamellen grau</b>	per m <sup>2</sup>
		R222021 <b>PVC60-Lamellen sand</b>	per m <sup>2</sup>
		R22202 <b>PVC60-Lamellen blau</b>	per m <sup>2</sup>
		R22204 <b>PVC60-Lamellen solar</b> mit transparenten Endkappen	per m <sup>2</sup>
		R222045 <b>PVC60-Lamellen solar</b> mit schwarzen Endkappen	per m <sup>2</sup>

**Achtung:** Auf Lamellen sand, blau und solar ca. 6 Wochen Lieferzeit!

### Mast(eR) Profil in Polycarbonat Tri-Extrusion 60mm x 14mm

HW3  
Hagelklasse

Hochwertiges Polycarbonat mit UV-Absorber im Rohmaterial. Tri-Extrusion bedeutet, dass die Lamelle aus drei Schichten besteht, deren Oberschicht Schutz gegen UV-Strahlen bietet und dem Alterungsprozess entgegenwirkt. Hohe Schlagfestigkeit und Elastizität. Sehr gute Beständigkeit gegen UV-Strahlen, Kälte und Hitze. Ausführung als Dreikammer-Hohlraumprofil mit Doppelhakenverbindung.

		R222060 <b>PC60 Polycarbonat Lamellen</b> solar / blau transparent mit transparenten Endkappen	per m <sup>2</sup>
		R2220605 <b>PC60 Polycarbonat Lamellen</b> solar / blau transparent mit schwarzen Endkappen	per m <sup>2</sup>
		R222070 <b>PC60 Polycarbonat Lamellen</b> solar / transparent	per m <sup>2</sup>
		R222050 <b>PC60 Polycarbonat Lamellen</b> solar / silber metallic	per m <sup>2</sup>
		R222077 <b>PC60 Polycarbonat Lamellen</b> solar / grün mit transparenten Endkappen	per m <sup>2</sup>
		R222078 <b>PC60 Polycarbonat Lamellen</b> solar / grün mit schwarzen Endkappen	per m <sup>2</sup>

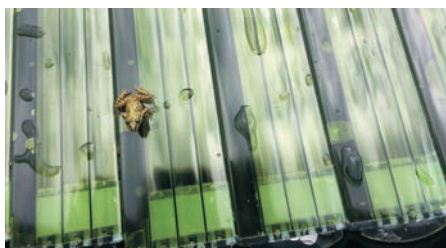

Transportkosten siehe Seite 364

# (Re)C (Re) COVER ROLLADEN-LAMELLEN

POOL COVER CONCEPTS

€ Gruppe C  
exkl. MWSt.

## Clean(eR) Profil in Polycarbonat Tri-Extrusion 60mm x 15mm

HW3  
Hagelklasse



Die Hakenverbindung ist als dunkle Kammer angelegt. Es scheint somit kein Licht mehr auf das in der Hakenkammer befindliche Wasser und Algen können so gut wie nicht wachsen. Dadurch bleibt das Schwimmbad deutlich länger sauber. Durch das Klick- und Schiebe-System, einfach zu montieren und demontieren. Weiters besitzt dieses Profil durch Tri-Extrusion die selben positiven Materialeigenschaften wie das Profil Mast(eR).

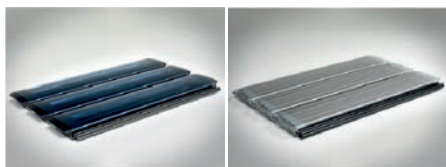

R222080 **PC60 Clean(eR) Lamellen** per m<sup>2</sup>  
solar / blau transparent mit schwarzen Endkappen

R222090 **PC60 Clean(eR) Lamellen** per m<sup>2</sup>  
solar / silber metallic mit schwarzen Endkappen

## Zubehör



R22173 **Montageband mit Clip, Länge 2,5m** per Stk.



R221590 **Richtungsbügelset universal** Set 2 Stk.  
Für Unter- und Oberfluranlagen



R22185 **Pendelgleiterset** Set 2 Stk.



R221595 **Antislip-Clipset** Set 2 Stk.

## Berechnungsbeispiel

Die Besonderheit bei ReCover ist, dass **VOR** der Berechnung der Quadratmeter bereits die Lamellenbreite auf ganze oder halbe Meter aufgerundet wird. Weiters wird die Beckenlänge so aufgerundet, dass sich mit einem 60mm Profil eine gerade Anzahl an Lamellen ergibt.

### Beispiel:

Beckenlänge 8,00m    Beckenbreite 3,78m

Für die Berechnung wird die Lamellenbreite auf 4,00m aufgerundet, die Beckenlänge auf 8,04m (8,00m würden 133,33 Stück Lamellen ergeben --> 134 Stück sind 8,04m)

Fläche --> 8,04m x 4,00m = 32,16m<sup>2</sup>



**Transportkosten siehe Seite 364**



## ECA-ROLLADENABDECKUNG - TYP SVELTEA

### Oberirdische Ausführung ohne Verkleidung

Aufrollvorrichtung bestehend aus Standfüßen, Welle mit Rohrmotor, Steuerung und Schlüsselschalter, ohne Lamellen. Die Standfüße sind in vier verschiedenen Designs erhältlich. Die gewünschten Lamellen wählen Sie optional per m<sup>2</sup> und sind dem Preis der Aufrollvorrichtung noch hinzuzufügen.

- Für Schwimmbecken bis maximal 10m x 5m
- 4 Farbvariationen
- Rohrmotor
- Schlüsselschalter
- 3 Jahre Garantie auf Motor und Steuerung

 **Lamellenmaß = Beckenmaß abzüglich 4 cm. Abstand der Standfüße standardmäßig Poolbreite an der Wasserlinie zuzüglich 14 cm. Andere Maßwünsche bitte bei Bestellung angeben.**

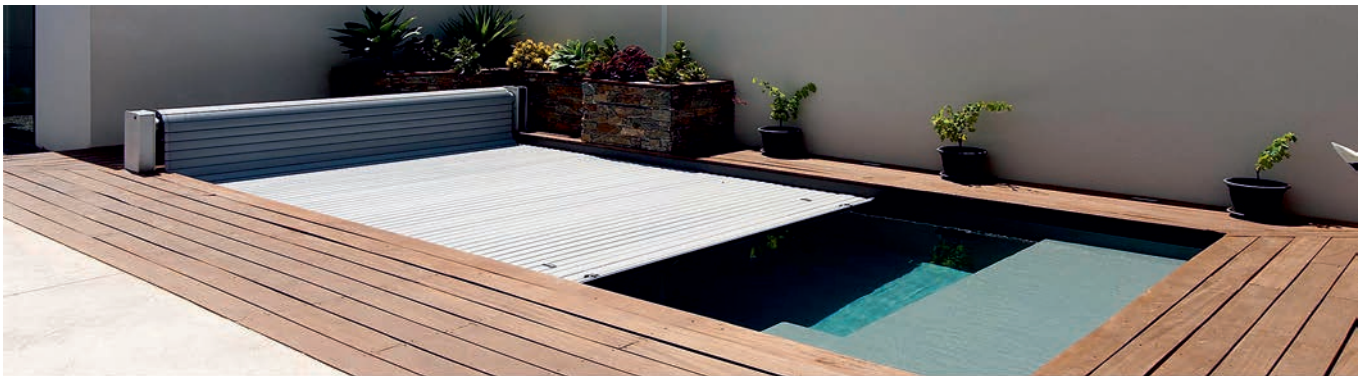

 **Gruppe C**  
exkl. MWSt.



F072002WW **Standfüße weiß / weiß**

F072002WA **Standfüße weiß / anthrazit**

F072002WG **Standfüße weiß / grau**

F072002WT **Standfüße weiß / türkis**

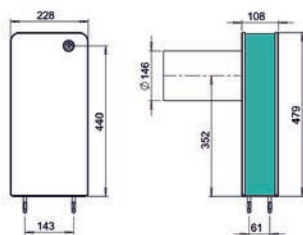

 Bluetooth



### Optionen für SVELTEA

F907601 **Aufpreis Kontakt für Salzelektrolyse**  
Durch den optionalen Elektrolysekontakt in der Steuerung kann ein Salzelektrolysegerät verbunden werden, um die Chlorproduktion zu verringern wenn der Pool geschlossen ist.

F070561 **Bluetooth-Empfänger**  
In den Standfuß integriert, für die Verbindung mit der kostenlosen App „Cover Connect“.

F070572 **Bluetooth-Empfänger + Bedienteil**  
Wie zuvor, jedoch inklusive Bedienteil für die Wandmontage. Auch die Bedienung mittels der kostenlosen App „Cover Connect“ ist möglich.

F070562 **Bedienteil für die Wandmontage**  
Wenn der Bluetooth-Empfänger bereits erworben wurde.

F070573 **Bluetooth-Empfänger + Fernbedienung**  
Zusätzlich ist die Bedienung mittels der kostenlosen App „Cover Connect“ möglich.



**Lamellen siehe Folgeseite.**  
**Transportkosten siehe Seite 364**

## ECA-ROLLADENABDECKUNG - TYP OCTEO Oberirdische Ausführung ohne Verkleidung

Neben dem Design unterscheidet sich die OCTEO von der SVELTEA durch ein Steuergerät, das zusätzlich zum Schlüsselschalter mit einer kostenlosen App gesteuert werden kann. Weiters verfügt die OCTEO über einen Kontakt für ein Salzelektrolysegerät und eine erweiterte Garantie auf 5 Jahre. Die Lamellen sind wieder optional per m<sup>2</sup> zu wählen und dem Preis der Aufrollvorrichtung hinzuzufügen.

- Für Schwimmbecken bis maximal 17m x 7,5m
- 4 Farbvariationen
- Rohrmotor
- Schlüsselschalter
- 5 Jahre Garantie auf Motor und Steuerung
- Kontakt für Salzelektrolyse
- Mobile App Cover connect

 **Lamellenmaß = Beckenmaß abzüglich 4 cm. Abstand der Standfüße standardmäßig Poolbreite an der Wasserlinie zuzüglich 14 cm. Andere Maßwünsche bitte bei Bestellung angeben.**

 **Gruppe C**  
exkl. MWSt.

### Beckenlänge maximal 10m, Beckenbreite maximal 4,03m



F072005WW **Standfüße weiß / weiß**

F072005WG **Standfüße weiß / grau**

F072005GW **Standfüße grau / weiß**

F072005GG **Standfüße grau / grau**

### Beckenlänge maximal 8m, Beckenbreite maximal 5,03

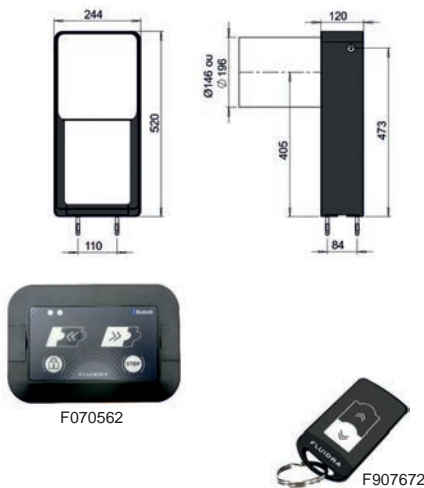

F072011WW **Standfüße weiß / weiß**

F072011WG **Standfüße weiß / grau**

F072011GW **Standfüße grau / weiß**

F072011GG **Standfüße grau / grau**

 **Größere Abdeckungen auf Anfrage.**

### Optionen für OCTEO

Der Kontakt für die Salzelektrolyse (F907601) und der Bluetooth-Empfänger (F070561) sind in der OCTEO bereits integriert.

F070562 **Bedienteil für die Wandmontage**  
Kommuniziert mit dem integrierten Bluetooth-Empfänger

F907672 **Fernbedienung**

### Lamellen PVC Profil 71mm x 17mm

Hergestellt aus Hart-PVC, luft- und wasserdicht verschweißt. Chemikalien- und UV-Beständig. Fleckenabweisend versiegelt, insbesondere bezüglich organischer Substanzen. Kein stehendes Wasser an der Oberfläche der Abdeckung dank der leicht gewölbten Profile.

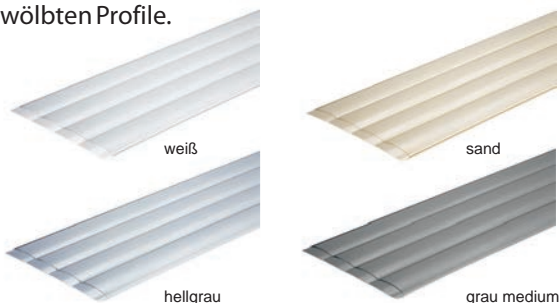

F22201 **PVC-Lamellen weiß** per m<sup>2</sup>

F222021 **PVC-Lamellen sand** per m<sup>2</sup>

F222020 **PVC-Lamellen hellgrau** per m<sup>2</sup>

F222022 **PVC-Lamellen grau medium** per m<sup>2</sup>

 **Transportkosten siehe Seite 364**



## BAC ISOLA ISOLIERABDECKUNGEN

pool systems

### Schwimmende Abdeckung

Die Schwimmbadabdeckung ISOLA von BAC darf zweifellos als Isolationswunder bezeichnet werden. Dies bedeutet für die Schwimmbadbesitzer bares Geld, denn die Betriebskosten des Bades werden enorm gesenkt. Deutliche Reduktion von chemischen Badezusätzen sowie Erhaltung der Bausubstanz sind weitere Argumente für die ISOLA Schwimmbadabdeckung. Isolierende und witterungsbeständige Mehrschicht-Folienabdeckung, ca. 6 mm dick, aus durchgehendem, geschlossenzelligem PE-Schaum. Oberseite aus weichmacherfreier, solid armierter Polyolefin-Schicht, glatt und schmutzabweisend, UV-stabilisiert. Die Unterseite ist mit Saranex, einer geprägten Dichtungsmembrane, hygienisch abgeschlossen. Inklusive Abzugsseil und winddurchlässigem Netz zur Befestigung an der Wickelwelle mittels Keder, seitliche Randverstärkung. Netzlänge 90cm.



## BAC BESTELLANGABEN

pool systems

Angaben, die wir für die Erstellung eines Angebotes oder die Erfassung eines Auftrages benötigen:

#### Daten zum Kunden:

- ▶ Firmenname
- ▶ Kommission und / oder Bestellnummer
- ▶ Adresse der Abladestelle inklusive Namen und Telefonnummer der Ansprechperson vor Ort (die Zufahrtsmöglichkeit mit einem LKW muss gewährleistet sein)

#### Daten zum Pool und zur Abdeckung:

- ▶ Farbe der Isola
- ▶ Bei bestehender Aufrollvorrichtung Angabe zur Wellenanbindung (Netz oder Bänder, Länge Netz oder Bänder, Stärke des Keders) und Wellendurchmesser
- ▶ Frei- oder Hallenbad
- ▶ Pool Innenmaße, Radien, Ausschnitte
- ▶ Gewünschtes Abdeckungsmaß. Bei keiner Angabe wird der vom Hersteller empfohlene Abzug angewendet (4cm in der Breite und in der Länge)
- ▶ Ausführung mit Schwimmrohr oder Ausstoßhilfe (bei automatischer Aufrollung ist die Ausstoßhilfe obligatorisch)

#### Gewünschte Optionen:

- ▶ Aufrollvorrichtung

## BAC ISOLA ISOLIERABDECKUNGEN

pool systems

€ Gruppe C  
exkl. MWSt.

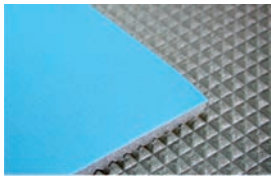

80800100 **ISOLA Isolierabdeckung hellblau**

m<sup>2</sup>

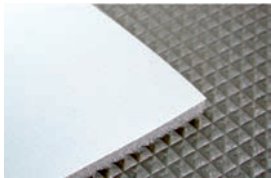

80800101 **ISOLA Isolierabdeckung weiß**

m<sup>2</sup>

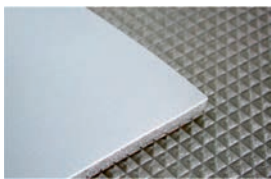

80800102 **ISOLA Isolierabdeckung hellgrau**

m<sup>2</sup>



**Transportkosten siehe Seite 364**

### Aufpreise zu ISOLA

80800060 **Sonnenschutzhülle, bei Freibädern obligatorisch** lfm.

aus hitzeabweisendem Spezialstoff,  
umlaufend mit Ösen versehen sowie Polyesterkordel

80800160 **Selbstausschießende Vorderkante / Ausstoßhilfe** Stück

Obligatorisch bei Motorantrieb. Ausgeführt mit 4 Rolladenprofilen  
in der Farbe der Abdeckung.



Die Ausstoßhilfe ist kein Vollautomat, die Führung mit dem Abzugsseil kann trotzdem nötig sein. Nur geeignet für rechteckige Becken. Leiterauschnitte sind zu vermeiden oder nur im mittleren Bereich möglich. Empfohlener Wickelwellendurchmesser: 154 mm

80800904 **Radien ab 15cm** Stück

80800905 **Schrägschnitt** Stück

80800906 **Ausschnitt für 1-fach** Stück

80800907 **Ausschnitt für 2-fach** Stück

80800150 **Römische Treppe** Stück



Die Artikel 80800150 u. 80110402 verstehen sich als reiner Konfektionszuschlag zzgl. der Fläche des umfassenden Rechtecks.

80800910 **Mindermengenzuschlag für Abdeckungen unter 20m<sup>2</sup>** Stück  
Berechnet wird max der Preis für 20m<sup>2</sup>

80800950 **Netzverlängerung 180cm statt 90cm** lfm.

80901102 **Hohlflachschiene 30 x 120mm** Stück

### Whirlpoolabdeckung

Maßgefertigte, strapazierfähige Abdeckung, auf Wunsch mit Klappenelementen (Breite max. 140 cm) zum Falten. Isola-Material ca. 6mm Stärke, wie unter ISOLA beschrieben.



#### Mit Gurten aus Polyesterkordel zum Tragen und Aufhängen

80110805 **Whirlpoolabdeckung hellblau** m<sup>2</sup>

80110802 **Whirlpoolabdeckung weiß** m<sup>2</sup>

80110804 **Whirlpoolabdeckung hellgrau** m<sup>2</sup>

#### Ohne Gurte

80800190 **Whirlpoolabdeckung hellblau** m<sup>2</sup>

80800191 **Whirlpoolabdeckung weiß** m<sup>2</sup>

80800194 **Whirlpoolabdeckung hellgrau** m<sup>2</sup>





**Transportkosten siehe Seite 364**

Alle Kombinationen von ISOLA Abdeckungen und Aufrollvorrichtungen sind grundsätzlich Halbautomaten. Ein manuelles Führen während des Auf- und Abwickelns kann erforderlich sein. Ein automatischer Lauf kann nicht garantiert werden.



### Aufrollvorrichtung RONDALINO





Bestehend aus 2 Seitenkonsolen, Edelstahl (1.4301), elektropoliert mit angeschweißten Bodenplatten, Schrauben und Dübeln, Wickelwelle Alu D 110 mm, Länge 450 cm, Bremse und Handkurbel, nur als Handbetrieb erhältlich. Farbe: Edelstahl poliert. Keine Wandmontage möglich.

- |          |                                                                              |                                                                                           |
|----------|------------------------------------------------------------------------------|-------------------------------------------------------------------------------------------|
| 80520002 | <b>Einsetzbar für Abdeckungen bis 4 x 10 m.</b>                              | Stück                                                                                     |
| 80520001 | <b>Einsetzbar für Abdeckungen bis 4 x 10 m.</b><br>mit einseitigem Wandlager | Stück  |
| 8028098  | <b>Zuschnitt für Welle</b>                                                   | Stück  |



### Aufrollvorrichtung RONDA

(keine Verkleidung möglich) bestehend aus: 2 Seitenkonsolen aus Edelstahl (1.4301), 2 Bodenplatten mit Schrauben und Dübeln, Bremse und Handkurbel.

- |          |                                                                                                                   |                                                                                             |
|----------|-------------------------------------------------------------------------------------------------------------------|---------------------------------------------------------------------------------------------|
| 80520100 | <b>RONDA bis 5 m, Wickelwelle in Alu Ø 110 mm</b>                                                                 | Stück   |
| 80520102 | <b>RONDA bis 6 m, Wickelwelle in Alu Ø 154 mm</b>                                                                 | Stück  |
| 80520104 | <b>RONDA bis 9 m, Wickelwelle in V2A Ø 154 mm</b>                                                                 | Stück  |
| 80520160 | <b>RONDA bis 5 m, Wickelwelle in Alu Ø 110 mm</b><br>jedoch mit nur einer Seitenkonsole und einseitigem Wandlager | Stück  |

### Aufrollvorrichtung ACOE

Motor 24 V DC, mit eingebauten Anfangs- und Endschaltern inkl. Schlüsselschalter und Trafo. Motorkasten und Lagerbock aus Edelstahl, pulverbeschichtet, Farbe: silbergrau

- |          |                                                                                                                                        |                                                                                             |
|----------|----------------------------------------------------------------------------------------------------------------------------------------|---------------------------------------------------------------------------------------------|
| 80130519 | <b>ACOE 55 bis 5m Spannweite und 10m Länge</b><br>mit Alu-Wickelwelle Ø 110mm (Achshöhe 320mm)                                         | Stück  |
| 80130520 | <b>ACOE 60 bis 6m Spannweite und 15m Länge</b><br>mit Wickelwelle Ø 154mm (Achshöhe 320mm)<br>(empfohlen bei Einsatz mit Ausstoßhilfe) | Stück  |
| 80130521 | <b>ACOE 65 mit Edelstahlwelle Ø 154mm l &lt;= 9m</b><br>(Achshöhe 320mm)                                                               | Stück  |

### Verkleidung zu ACOE

Aus weiß lackierten, ausgeschäumten Aluminiumprofilen  
Bis 15m Länge sowie 7,1m Breite maximal!

- |          |                               |                                                                                             |
|----------|-------------------------------|---------------------------------------------------------------------------------------------|
| 80130550 | <b>Verkleidung zu ACOE 55</b> | Stück  |
| 80130551 | <b>Verkleidung zu ACOE 60</b> | Stück  |
| 80130552 | <b>Verkleidung zu ACOE 65</b> | Stück  |



**Transportkosten siehe Seite 364**  
(ausgenommen Art.-Nr. 80520002 ab Lager Grödig)



## ROLLSCHUTZ SwissTop, Multiversal und Novatrend Freibadabdeckung ohne Wasserberührung, auf dem Rand aufliegend.

Umweltschonung und größtes Maß an Sicherheit zeichnen die Schwimmbadabdeckung ROLLSCHUTZ aus. In erster Linie aber sollen Sie mit Ihrem Schwimmbad so wenig wie möglich zu tun haben. Vergessen Sie das tägliche Reinigen Ihres Pools, denn Verschmutzungen werden auf ein Minimum reduziert. Heiz- und Chemiekosten werden spürbar sinken, die Badesaison lässt sich mit BAC-Schwimmbadabdeckungen verlängern.



## BAC ROLLSCHUTZ pool systems BESTELLANGABEN

Angaben, die wir für die Erstellung eines Angebotes oder die Erfassung eines Auftrages benötigen:

### Daten zum Kunden:

- ▶ Firmenname
- ▶ Kommission und / oder Bestellnummer
- ▶ Adresse der Abladestelle inklusive Namen und Telefonnummer der Ansprechperson vor Ort (die Zufahrtsmöglichkeit mit einem LKW muss gewährleistet sein)

### Daten zum Pool und zur Abdeckung:

- ▶ Abdeckungstyp (SwissTop, Multiversal oder Novatrend)
- ▶ Ausführung mit oder ohne Keder
- ▶ Farbe
- ▶ Pool Innenmaße, Ausschnitte
- ▶ Gewünschtes Abdeckungsmaß. Bei keiner Angabe wird die vom Hersteller empfohlene Randauflage angewendet
- ▶ Befestigungsart (bei keiner Angabe werden versenkbare Bodenanker 3 cm geliefert)
- ▶ Ausführung der Randsteine (ebenerdig, erhöht, Wulstplatte etc.) Bei Sonderformen bitte Bilder oder Skizzen schicken

### Gewünschte Optionen:

- ▶ Handkurbel 3:1, 7:1, Motorantrieb oder ohne Kurbel
- ▶ Windsicherung im Hohlraum
- ▶ Windsicherung seitlich
- ▶ Zusätzliche, vierte Abspannung
- ▶ Schneeträger

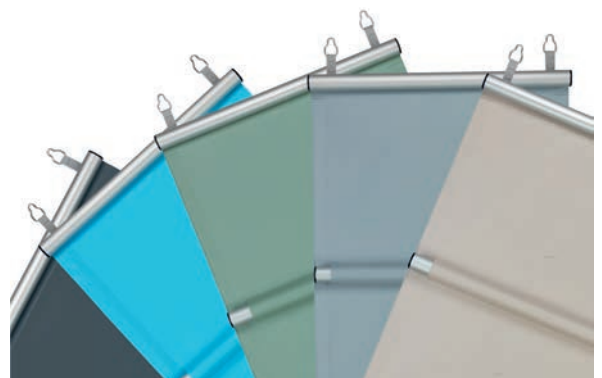

anthrazit hellblau grün grau cappuccino



### Novatrend/Novatrend-K

Preisgünstige Freibadabdeckung ohne Wasserberührung für Skimmerbecken. Wirksam als Unfall-, Schmutz- und Wärmeschutz. Bestehend aus polyesterarmerter, haltbarer STAMOID-Folie, getragen durch flach auf dem Beckenrand aufliegende Alurohre, welche mit Ausnahme des Anfangs- und Endrohrs, nur im Bereich der Randauflage sichtbar auf dem Deckschichtmaterial liegen. Längsverstärkung durch Hohlraum. Abstand von Rohr zu Rohr ca. 1,30m. Mittig eingestanzte Regenabläufe. Oberfläche glatt und pflegeleicht. Bedienung mit Handkurbel 1:3 (bis 46m<sup>2</sup>) bzw. 1:7 (über 46m<sup>2</sup>). Geeignet für nahezu sämtliche Beckenformen bis 5m Breite. Randauflagenbreite: 20-30cm. Abspanngurte mit Schnellverschluss und versenkbaren Edelstahlstiften sind im Lieferumfang enthalten.

### Multiversal/Multiversal-K

Universelle Freibadabdeckung ohne Wasserberührung für Skimmerbecken. Wirksam als Unfall-, Schmutz- und Wärmeschutz. Bestehend aus polyesterarmerter, haltbarer STAMOID-Folie, getragen durch oben in die Folie eingearbeitete Alu-Rohre. Längsseitige Randverstärkung durch Hohlraum. Abstand von Rohr zu Rohr ca. 1,30m. Mittig eingestanzte Regenabläufe. Oberfläche glatt und pflegeleicht. Bedienung mit Handkurbel 1:3 (bis 46m<sup>2</sup>) bzw. 1:7 (über 46m<sup>2</sup>). Geeignet für nahezu sämtliche Beckenformen bis 5m Breite. Randauflagenbreite: 20-30cm. Abspanngurte mit Schnellverschluss und versenkbaren Edelstahlstiften sind im Lieferumfang enthalten.

### SwissTop/SwissTop-K

Freibadabdeckung ohne Wasserberührung für Skimmerbecken. Wirksam als Unfall-, Schmutz- und Wärmeschutz. Bestehend aus polyesterarmerter, haltbarer STAMOID-Folie, getragen durch flach auf dem Beckenrand aufliegende Alurohre, welche mit Ausnahme des Anfangs- und Endrohrs, nicht sichtbar unter dem Deckschichtmaterial liegen. Längsseitige Randverstärkung durch Hohlraum. Abstand von Rohr zu Rohr ca. 1,30m. Mittig eingestanzte Regenabläufe. Oberfläche glatt und pflegeleicht. Bedienung mit Handkurbel 1:3 (bis 46m<sup>2</sup>) bzw. 1:7 (über 46m<sup>2</sup>). Geeignet für rechteckige Becken mit flacher Randaufgabe bis 5m Breite. Randauflagenbreite: 25cm. Abspanngurte mit Schnellverschluss und versenkbaren Edelstahlstiften sind im Lieferumfang enthalten.

### Alle ROLLSCHUTZ gibt es in folgenden Ausführungen und Farben:



€ **Gruppe C**  
exkl. MWSt.

		Novatrend	Novatrend-K	Multiversal	Multiversal-K	SwissTop	SwissTop-K
hellblau	m <sup>2</sup>	80802011	80802111	80802021	80802121	80802031 94,00	80802131
anthrazit	m <sup>2</sup>	80802010	80802110	80802020	80802120	80802030 94,00	80802130
grün	m <sup>2</sup>	80802013	80802113	80802023	80802123	80802033 94,00	80802133
grau	m <sup>2</sup>	80802014	80802114	80802024	80802124	80802034 94,00	80802134
cappuccino	m <sup>2</sup>	80802018	80802118	80802028	80802128	80802038 94,00	80802138

**Achtung: Handkurbel nicht im Lieferumfang enthalten!**



Transportkosten siehe Seite 364



## Rollschutz in Standardausführung



### Seitlicher Rand mit Saum

Für alle rechteckigen Rollschutzausführungen  
 Windsicherung kann im Saum integriert werden (Aufpreis Art. Nr. 80802084)

## Variante der Rollschutzmodelle mit Keder an den Längsseiten (SwissTop-K, Multiversal-K, Novatrend-K)



Dieser Keder hat Vorteile, wenn es sich z.B. um Becken mit komplizierten Formen handelt, bei denen es von Vorteil ist, wenn der Rollschutz innerhalb des Feldes, also zwischen 2 Stangen, eine Abknickung haben soll, um die Beckenkontur besser abzubilden. Oder wenn sich am Becken im Anfangsbereich eine seitliche Leiter befindet, über welche der Rollschutz hinweg gehoben werden soll. In diesen Fällen können dann am Keder zusätzliche Spann-Elemente angeschweißt werden, um die Ecke mit voller Spannkraft (und nicht nur mittels Gummispanner) abzuspannen. Bei der seitlichen Treppe wiederum können die beiden Schlitz für die Holme per angeschweißtem Haken und Doppelstegschnalle hinter dem Holm so wieder „geschlossen“ werden (Art. Nr. 80802058).

## Aufpreise zu SwissTop, Multiversal und Novatrend

	80802050	<b>Stirnseitige Treppe, rechtwinklige Konfektion</b>	Stück
	80802051	<b>Stirnseitige Treppe, trapezförmige Konfektion</b>	Stück
	80802052	<b>6-eckige Konfektion, inkl. Teleskopverlängerungen Anfangsrohr</b>	Stück
	80802053	<b>8-eckige Konfektion (beidseitig), inkl. Teleskopverlängerungen Anfangsrohr</b>	Stück
	80802054	<b>Seitliche Treppenabdeckung</b>	Stück
	 Die Artikel 80802050 – 80802054 verstehen sich als reiner Konfektionszuschlag zzgl. der Fläche des umfassenden Rechtecks.		
	80100510	<b>Mindermengenzuschlag für Abdeckungen unter 20m<sup>2</sup></b> Berechnet wird max der Preis für 20m <sup>2</sup>	Stück
	80802056	<b>Ausschnitts-Verstärkung stirnseitig für Gegenstromanlage</b> inkl. 1-fachem Ausschnitt des Anfangsrohres	Stück
	80802057	<b>Holmenausschnitts-Verstärkungen für stirnseitige Leiter</b> inkl. 2-fachem Ausschnitt des Anfangsrohres	Stück
	80802058	<b>Holmenausschnitts-Verstärkungen für seitliche Leiter</b> inkl. 2-fachem Ausschnitt des Anfangsrohres	Stück
	80802084	<b>Windsicherung im Hohlraum integriert</b> nur für Hohlraummodelle	Stück
	80802083	<b>Windsicherung seitlich, mit Gummispannern</b> Preisberechnung: Länge der Rollschutzabdeckung	per lfm
	80802085	<b>Windsicherung mit verschiebbaren BAC-Clips</b> nur für K-Modelle	per lfm
	80802208	<b>Zusätzliche vierte Abspannung - Spannseite</b>	Stück
	80802209	<b>Zusätzliche vierte Abspannung - Fixseite</b>	Stück

 Bei den Artikeln 80802056 - 80802058 wird im Ausschnittsbereich eine Verstärkung aufgeschweißt. Der eigentliche Ausschnitt wird vom Fachhändler vor Ort mit einer Schere vorgenommen, um eine 100% passgenaue Lage zu erzielen.



**ACHTUNG: Abdeckungen welche mit Ausschnitten, Sonderformen oder verminderter Randaufgabe versehen sind, gelten nicht mehr als Schutzabdeckung!  
 Windsicherungen sind nicht miteinander kombinierbar!**

# BAC ZUBEHÖR UND ERSATZTEILE ZU ROLLSCHUTZ

pool systems

€ Gruppe C  
exkl. MWSt.



80802220 **Rolltrot, automatische Aufrollhilfe** Stück  
Mit diesem akkubetriebenen Aufrollsystem können Sie mühelos Ihre Poolabdeckung aufrollen (das Abrollen erfolgt weiterhin manuell). Einfach den Rolltrot an die erste Querstange anschließen und den Aufroller mit der Kabel-Fernbedienung aktivieren. Akkubetrieben, inklusive Ladekabel. Bis Abdeckgröße 12m x 5,5m.



80802060 **Getriebe mit Handkurbel 3:1** Stück

80802061 **Getriebe mit Handkurbel 7:1**, bei Abdeckungen größer 46 m<sup>2</sup> und/oder länger als 10m empfehlen wir die 7:1 Handkurbel Stück



80052220 **Bodenanker versenkbar 3 cm** Stück



80802291 **Bodenanker versenkbar, in 40 cm langer V2A Bodenhülse für weiche Untergründe** Stück



80802290 **Wandanker, 90mm** Stück 



80802086 **Wandanker, 160mm** Stück 



80802293 **Holzanker Edelstahlsockel** Stück 



80802200 **Einhängeschlaufe zu Spannseite ab 2019** Stück 



80802066 **Verlängerungsgurt Schnellabspannung, alte Ausführung bis 250cm** Stück



80802067 **Verlängerungsgurt Fixabspannung, alte Ausführung bis 250cm** Stück



80802069 **Verlängerungsgurt Spann- und Fixseite, ab 2019 bis 250cm** Stück



80026250 **Spannschloss von 30cm bis 72cm** Stück



80802202 **Spannschloss zu Schnellabspannung ab 2019** Stück



80890200 **Spannset kurz mit Klemmschloss** inkl. Gurtstück und O-Ring **Nur mehr begrenzt lieferbar!** Set



80890201 **Gurt zu Spannset 80cm** Stück **Nur mehr begrenzt lieferbar!**



80802081 **Windsicherungsset zum Nachrüsten, bestehend aus:** Set  
- 10 versenkbare Bodenanker  
- 10 Gummispanner mit Bride  
- 10 Kunststoffösen blau  
- 1 Locheisen  
**Nicht für K-Modelle**



8026254 **Abzugsband einseitig mit angenähter Schlaufe** Stück  
25mm, 18,5m zugeschnitten

# BAC ZUBEHÖR UND ERSATZTEILE ZU ROLLSCHUTZ

pool systems

€ Gruppe C  
exkl. MWSt.

	80026848	<b>Gummispanner mit Griff und Bride, Länge 32cm</b>	Stück
	80848500	<b>Carmo-Clip</b>	Stück
	80802207	<b>BAC-Clip zur Windsicherung, nur K-Modelle</b>	Stück 
	80026230	<b>Abspannung Fixseite</b>	Stück
	80026231	<b>Abspannung Spannseite</b>	Stück
	80026237	<b>Einhängebeschlag für Abzugsgurt</b>	Stück
	80026233	<b>Abspannung mit Haken</b>	Stück
	80800469	<b>Regulierbare Fixabspannung 11 - 30 cm</b>	Stück
	80026122	<b>Endkappe Aussenrohr</b>	Stück
	80026121	<b>Endkappe Kurbelseite</b>	Stück
	80026113	<b>Endkappe Mittelrohr D 45mm, grau</b>	Stück
	80026112	<b>Auflage Außenrohr</b>	Stück
	80848210	<b>Auflage Mittelrohr</b>	Stück
		<b>Schneeträger als Stützelement zur Schneelastsicherung, gefertigt aus eloxiertem Aluminium Spezialprofil 120x50 mm</b>	
	80802064	<b>für SwissTop</b>	lfm.
	80802065	<b>für Multiversal / Novatrend</b>	lfm.



Eine Schneetragfähigkeit kann grundsätzlich nur bei Einsatz von Schneeträgern hergestellt werden. Für die Schneetragfähigkeit kann, bedingt durch Mangel an exakter Nachprüfbarkeit, keine Gewähr übernommen werden.



### Ersatzhandkurbel ohne Aufnahme / Nocken - zu alter Version!

80845000	<b>mit 3:1 Untersetzung zu Top/Trend</b>	Stück
80846000	<b>mit 7:1 Untersetzung zu Top/Trend</b>	Stück
80845001	<b>Nocken zu alter Kurbel, Breite 15,5 mm</b>	Stück

**Nur mehr begrenzt lieferbar!**



## ECA THERMO-ROLLSCHUTZ - TRAMONTANE







### Freibadabdeckung ohne Wasserberührung, auf dem Rand aufliegend.

Reißfestes Polyester-Gewebe mit pflegeleichter, doppelseitiger PVC-Beschichtung sowie schmutzabweisendem Finish. Trägt problemlos bis zu einer maximalen statischen Belastung von 30 kg. Die Abdeckung ist in verschiedenen Farben lieferbar. Auf- und abgerollt wird sie mittels einer im Lieferumfang enthaltenen Handkurbel, die in der Übersetzung 7:1 eine mühelose Bedienung garantiert. Randauflage 30 cm.



- Für Becken bis max. LxB 12,0 x 6,0m
- Kältebeständig bis -30°C, nicht schneelastsicher
- Eloxierte Aluminiumrohre im Abstand von 1,2 m sind unterhalb der Abdeckung eingearbeitet und liegen auf dem Beckenrand
- Fungizidbeschichtet - daher keine Schimmelbildung
- Inklusive Bodenanker, Gummispanner und Handkurbel
- längsseitig kein Ausschnitt möglich

### Alle ECA-ROLLSCHUTZ gibt es in folgenden Farben:

F99020	<b>blau</b>		m <sup>2</sup>
F99021	<b>dunkelgrün</b>		m <sup>2</sup>
F99022	<b>hellgrün</b>		m <sup>2</sup>
F99023	<b>sand</b>		m <sup>2</sup>
F99024	<b>hellgrau</b>		m <sup>2</sup>
F99025	<b>grau medium</b>		m <sup>2</sup>

€ **Gruppe B**  
exkl. MWSt.



Transportkosten siehe Seite 364

## ECA THERMO-ROLLSCHUTZ - TRAMONTANE

### Optionen und Ersatzteile zu Tramontane

€ **Gruppe C**  
exkl. MWSt.



- 80802220 **Rolltrot, automatische Aufrollhilfe** Stück  
Mit diesem akkubetriebenen Aufrollsystem können Sie mühelos Ihre Poolabdeckung aufrollen (das Abrollen erfolgt weiterhin manuell). Einfach den Rolltrot an die erste Querstange anschließen und den Aufroller mit der Kabel-Fernbedienung aktivieren. Akkubetrieben, inklusive Ladekabel.

€ **Gruppe B**  
exkl. MWSt.



- F099058 **Windsicherung seitlich, mit Gummispannern** per lfm  
Berechnungsgrundlage: 1 x Abdeckungslänge

- F099010 **Treppe, rechtwinklige Konfektion** Stück

- F099011 **Ausschnitt für Gegenstromanlage, Leiter, Schwalldusche** Stück



- F079929 **Bodenanker versenkbar 4 cm** Stück

- F079940 **Gummispanner 25 cm** Stück

- F099055 **Getriebe mit Handkurbel 7:1** Stück   
Handkurbel im Lieferumfang bereits enthalten



## ECA WINTERABDECKUNG - INTERSUP TOP







Attraktive Universalnetzabdeckung in der Kombination aus fester PVC beschichteter Polyesterplane und beschichtetem Polyester-Netzgewebe. Es handelt sich hier um eine Abdeckung mit verstärkter Randplane ca. 40 cm breit und einem undurchsichtigen, wasserdurchlässigen Netz in der Mitte des Schwimmbeckens. Randauflage 35 cm.

Die Abdeckung liegt flach auf dem Schwimmbeckenrand auf und deckt diesen komplett ab. Die flexible Fixierung erfolgt mittels versenkbaren Bodenankern und Gummizügen.



€ **Gruppe B**  
exkl. MWSt.

### Winterabdeckung inklusive Verspannelementen

	F80700200	<b>hellgrau</b>	m <sup>2</sup>
	F80700201	<b>blau</b>	m <sup>2</sup>
	F80700202	<b>grün</b>	m <sup>2</sup>
	F80700203	<b>dunkelgrün</b>	m <sup>2</sup>
	F80700204	<b>sand</b>	m <sup>2</sup>
	F80700205	<b>grau medium</b>	m <sup>2</sup>

### Aufpreise zu Intersup

F079803	<b>Treppe, rechtwinklige Konfektion</b>	Stück
F079807	<b>Treppe, trapezförmige Konfektion</b>	Stück
F079804	<b>Römertreppe</b>	Stück
F079800	<b>Ausschnitt für Gegenstromanlage, Leiter, Schwalldusche</b>	Stück



Die Artikel F079803, F079807 und F079800 verstehen sich als reiner Konfektionszuschlag zzgl. der Fläche des umfassenden Rechtecks.

### Ersatzteile zu Winterabdeckungen



F079938 **Gummispanner 60 cm** Stück



F079929 **Versenkbarer Bodenanker** Stück



Es ist unbedingt notwendig dass die Unterseite der Winterabdeckung dauerhaft auf der Wasseroberfläche aufliegt. Wenn dies nicht zu 100% gewährleistet werden kann, müssen zwingend Querträger eingesetzt werden.

**Transportkosten siehe Seite 364**

## ECA SCHUTZNETZ - TENORA

Universalabdeckung aus PVC beschichtetem-Polyestergewebe. Die Abdeckung schützt vor Laub, Nadeln und anderen groben Verunreinigungen. Die Plane wird mit einem seitlichen Umschlag ausgestattet, welcher vernäht ist. Am Rand sind in einem Abstand von ca. 50 cm Ösen eingesetzt. Mittels Spanngummi mit Knebel wird die Plane in versenkbaren Bodenankern aus Edelstahl gesichert. Randauflage 30 cm.



€ **Gruppe B**  
exkl. MWSt.

### Schutznetz mit Keder inklusive Verspannelementen



	F80600200	<b>grün</b>	m <sup>2</sup>
	F80600210	<b>blau</b>	m <sup>2</sup>
	F80600220	<b>grau</b>	m <sup>2</sup>

### Aufpreise zu Tenora

F079813	<b>Treppe, rechtwinklige Konfektion</b>	Stück
F079815	<b>Teppe, trapezförmige Konfektion</b>	Stück
F079814	<b>Römertreppe</b>	Stück
F079840	<b>Ausschnitt für Gegenstromanlage, Leiter, Schwalldusche</b>	Stück

 Die Artikel F079813, F079815, F079840 und F079814 verstehen sich als reiner Konfektionszuschlag zzgl. der Fläche des umfassenden Rechtecks.

### Ersatzteile zu Schutznetz

	F079938	<b>Gummispanner 60 cm</b>	Stück
	F079929	<b>Versenkbarer Bodenanker</b>	Stück
	F079930	<b>Edelstahlhaken Länge 75mm</b>	Stück



**Transportkosten siehe Seite 364**

## LUFTPOLSTERFOLIE - AIR SOLAR

Bei Verwendung einer Luftpolyesterfolie wird das Wasser durch die auf der Oberfläche auftreffende Sonnenenergie erwärmt und Wärmeverluste sowie Verdunstung vermieden. Es wird auch der Schmutzeintrag vermindert und auf diese Weise der Chemikalienverbrauch reduziert.

- Material: Polyethylen, UV-stabilisiert und thermisch verschweißt
- Materialstärke 400µm
- Mit Umschlag für Zugvorrichtung

**Standardgrößen rechteckig, ab Lager prompt lieferbar**

€ **Gruppe B**  
exkl. MWSt.



Art.Nr.	Größe in m	Preis p. Stk.
39591	3 x 5	
39601	3 x 6	
39602	3 x 7	
396011	3,5 x 6	
39603	3,5 x 7	
39606	3,5 x 8	
39598	3,5 x 9	
39604	4 x 6	
39605	4 x 7	
39607	4 x 8	
39609	4 x 9	
39610	4 x 10	
39620	5 x 8	
39621	5 x 9	
39622	5 x 10	
39624	5 x 11	
39623	5 x 12	
39626	6 x 12	

39600 **Sonderanfertigungen per m<sup>2</sup> ohne Umschlag für Zugvorrichtung** 

39655 **Aufpreis Umschlag für Zugvorrichtung zu Sonderanfertigungen**

**Standardgrößen quadratisch, auch für Rundbecken zum selber zuschneiden, ab Lager prompt lieferbar**

Art.Nr.	Größe in m	Preis p. Stk.
39613	3 x 3	
39614	4 x 4	
39615	5 x 5	
39616	6 x 6	

Als Zugvorrichtung kann in den Umschlag ein Rohr DA32 PN16 als Schwimmrohr eingeführt werden, das mit Endkappen verschlossen wird. An den Enden des Rohres befestigen Sie das Zugseil.  
Faustregel: Zugseillänge = Beckenlänge + Beckenbreite + 5 m.

€ **Gruppe A**  
exkl. MWSt.

**Zubehör zu Air Solar - Zugvorrichtung**

402724 <b>Rohr DA32 PN16</b> (nur in 5m Stangen erhältlich)	per lfm.
401945 <b>Kappe DA32</b>	per Stk.
19725 <b>Zugseil weiß 5 mm gedreht</b>	per lfm. <b>Gruppe B</b>



Eine Luftpolyesterabdeckung liegt bedingt durch die Seitenwelligkeit des Materials nicht 100% plan auf dem Wasser auf. Die Lebensdauer ist stark von der Sonneneinstrahlung und der Wasserqualität abhängig. Bei einer Schockchlorung muss die Luftpolyesterfolie entfernt werden, bis der Chlorwert wieder im Normalbereich liegt.

## LUFTPOLSTERFOLIE - GEO BUBBLE

€ **Gruppe B**  
exkl. MWSt.

Die GeoBubble besitzt dieselben Grundeigenschaften wie die Air Solar, ist jedoch noch resistenter gegenüber chemische Einflüsse. Durch die spezielle „Knochenform“ der Luftkammern ist sie wesentlich robuster und hat eine zu erwartende Lebensdauer von 6 Jahren und mehr.

**Folgende Modelle werden rechteckig nach Maß gefertigt:**

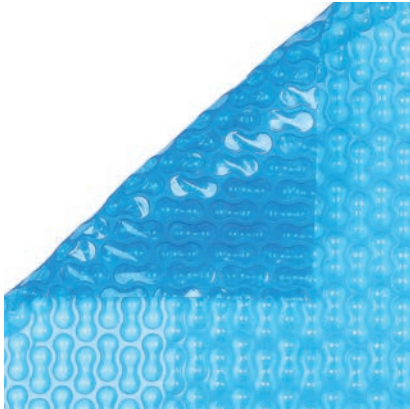

396001 **GeoBubble – Standard Blau-Transparent** per m<sup>2</sup>   
Materialstärke 500µm  
Ohne Umschlag für Zugvorrichtung

396002 **GeoBubble – Energy Blau-Schwarz** per m<sup>2</sup>   
Materialstärke 400µm  
Ohne Umschlag für Zugvorrichtung

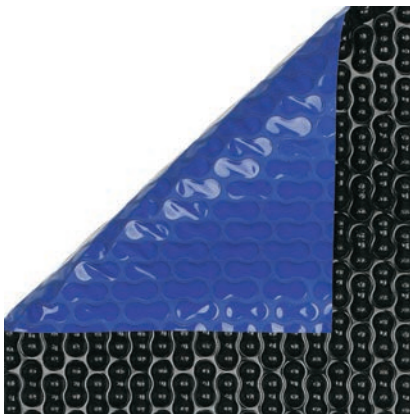

39655 **Aufpreis Umschlag für Zugvorrichtung**

**Zubehör für Zugvorrichtung siehe Seite 359  
Sonderformen auf Anfrage.**

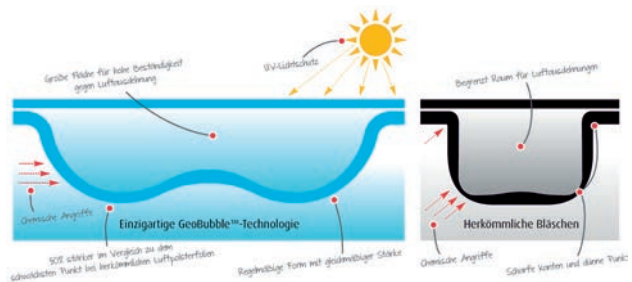

## LUFTPOLSTERFOLIE - AIR SOLAR LUXE



F75209 **AIR SOLAR LUXE, blau** per m<sup>2</sup>   
**Solarabdeckung 400 my**  
Rundherum eingefasst mit Verstärkungsmaterial  
und montierten Ösen.

**Rechteckiger Zuschnitt nach Maß (keine Zugstange)**

F75211 **AIR SOLAR LUXE, blau** per m<sup>2</sup>   
Wie oben, jedoch Sonderform nach  
Skizze angefertigt.

**Achtung: Verbindliche Maßangabe erforderlich!  
Die Abdeckung kann nicht  
nachgeschnitten werden.**



Eine Luftpolsterabdeckung liegt bedingt durch die Seitenwelligkeit des Materials nicht 100% plan auf dem Wasser auf. Die Lebensdauer ist stark von der Sonneneinstrahlung und der Wasserqualität abhängig. Bei einer Schockchlorung muss die Luftpolsterfolie entfernt werden, bis der Chlorwert wieder im Normalbereich liegt.

## AUFROLLVORRICHTUNGEN FÜR LUFTPOLSTERFOLIEN

€ **Gruppe B**  
exkl. MWSt.

### Sitges



- 04725 **1 Standfuß mit Rädern, 1 Standfuß mit Handrad**  
1 T-Fuß mit 2 Rädern und 1 Standfuß mit Kunststoff-Handrad aus V2A hochglanzpoliert. Inklusive 8 Befestigungsgurte. (ohne Welle)



Art.-Nr.	A (mm)	C (mm)
04725	500	650



- 04726 **2 Standfüße höhenverstellbar**  
2 höhenverstellbare Standfüße mit Flanschbefestigung aus V2A hochglanzpoliert. Inklusive 8 Befestigungsgurte. (ohne Welle)



Art.-Nr.	A (mm)	B (mm)
04726	500 - 800	100

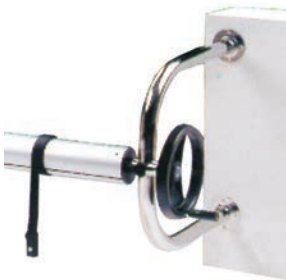

- 04727 **Wandbefestigung**  
2 Wandbefestigungen mit Flanschplatte aus V2A hochglanzpoliert. Inklusive 8 Befestigungsgurte. (ohne Welle)

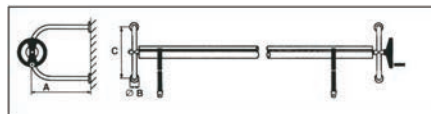

Art.-Nr.	A (mm)	B (mm)	C (mm)
04727	500	100	500



- 04728 **Welle Ø 100 mm, Länge: 4,5 m, für Keder 8 mm**  
04729 **Welle Ø 100 mm, Länge: 5,5 m, für Keder 8 mm**



### Ersatzteile für Sitges Aufrollvorrichtungen

- 04723 **Gurte für Aufrollvorrichtungen**  
Bestehend aus 2 Stk. ca. 1,35m lang

### Olympic



- 38054 **Konsolen PVC weiß** (ohne Teleskoprohr) per Paar

- 38057 **Alu-Teleskoprohr dreiteilig**  
Ausziehbar bis Länge 5,5m, Ø 75mm

### Ersatzteile für Olympic

- 380541 **Befestigungsmaterial**

- 380542 **Handrad**

- 380544 **Montagefuß per Paar**



380542



## PREISE FÜR TRANSPORT UND VERPACKUNG

Unsere Abdeckungen werden österreichweit an die von Ihnen gewünschte Adresse zu den nachstehenden Kosten zugestellt. Die Zufahrts- sowie Ablademöglichkeit für einen LKW muss gewährleistet sein. Der LKW hat grundsätzlich keine Ladebordwand und auch keine andere Abladehilfe. Für große und schwere Abdeckungen muss ein Stapler oder eine andere Abladehilfe vor Ort sein. Anderenfalls wird für einen LKW mit Kran bzw. Ladebordwand ein Aufpreis berechnet. Falls dies benötigt wird bitte bei der Bestellung anführen!

### Roldeck

€ netto  
exkl. MWSt.

Die Transport- und Verpackungskosten sind bei Komplettanlagen, Ausführung Standard ober- oder unterirdisch, bereits inkludiert.

Roldeck Lamellen + Polyesterteile	Verpackung und Transport	Summe
Lamellen bis 5,0m Breite		
Lamellen bis 6,0m Breite		

### ReCover

ReCover Lamellen	Verpackung und Transport	Summe
Lamellen bis 5,0m Breite		
Lamellen bis 6,0m Breite		

### ECA Lamellen, OCTEO und SVELTEA

ECA N-Carlit II, Capcir ECO II und Lamellen	Verpackung und Transport	Summe
Lamellen bis 5,0m Breite		
Lamellen bis 6,0m Breite		

### BAC Isola

BAC Isola	Verpackung	Transport	Summe
Isola			
Isola, wenn gemeinsam mit Aufrollvorrichtung bestellt (die Verpackungskosten der Aufrollvorrichtung in Höhe von €62,00 müssen noch extra hinzugerechnet werden)			
Aufrollvorrichtung			
Sitzbank oder Verkleidung			
Whirlpoolabdeckung			

### BAC Rollschutz

BAC Rollschutz	Verpackung	Transport	Summe
Bis 32 m <sup>2</sup>			
Bis 50 m <sup>2</sup>			
Schneeträger			

### ECA Rollschutz Tramontane

ECA Rollschutz Tramontane	Verpackung	Transport	Summe
Bis 4,0m Länge			
Bis 5,0m Länge			
Bis 6,0m Länge			

### ECA Winterabdeckung + Schutznetz

ECA Winterabdeckung/Schutznetz	Verpackung	Transport	Summe
per Paket			

**Standardlieferzeit ca. 4 Wochen.**

**Bei diversen Sonderausführungen wie Beschichtung für Salzwasser, überlange Lamellen, etc. verlängert sich die Lieferzeit, die auch während des Jahres aufgrund der hohen Nachfrage im Frühling und Sommer variieren kann. Für genaue Auskünfte fragen Sie bitte nach.**

